



BARISTA TS T

SMART

Instrukcja obsługi

POLSKA



Spis treści

1	Zestawienie urządzenia	5
1.1	Zarys urządzenia.....	5
1.2	Zarys panela obsługi.....	6
2	Dla Waszego bezpieczeństwa.....	7
2.1	Zastosowanie zgodne z przeznaczeniem.....	7
2.2	Niebezpieczeństwo porażenia prądem elektrycznym	7
2.3	Niebezpieczeństwo oparzenia i poparzenia	8
2.4	Bezpieczeństwo ogólne.....	8
3	Pierwsze kroki.....	8
3.1	Rozpakowanie urządzenia	9
3.2	Sprawdzenie zakresu dostawy	9
3.3	Instalacja urządzenia.....	9
3.4	Podłączenie urządzenia	9
3.5	Pierwsze włączenie urządzenia.....	9
3.6	Instalacja <i>Melitta-Connect-App</i>	10
4	Podstawowa obsługa	10
4.1	Włączanie i wyłączanie urządzenia.....	10
4.2	Posługiwanie się panelem obsługi	11
4.3	Nawigacja w menu	11
4.4	Nawiązanie połączenia Bluetooth.....	12
4.5	Wsypywanie ziaren kawy i stosowanie Bean Select	13
4.6	Stosowanie kawy mielonej.....	14
4.7	Nalewanie wody	15
4.8	Ustawianie wylewu.....	15
4.9	Stosowanie mleka.....	15
4.10	Opróżnianie pojemnika na skropliny i pojemnika na fusy.....	16
5	Przyrządzanie różnych rodzajów kawy	16
5.1	Przyrządzanie Espresso i Café Crème.....	17
5.2	Przyrządzanie Cappuccino i Latte Macchiato	17
5.3	Przyrządzanie pianki z mleka i ciepłego mleka.....	17
5.4	Przygotowywanie gorącej wody	17
5.5	Przyrządzanie napojów na podstawie receptur (tylko model BARISTA TS)	17
5.6	Zmiana ustawień napojów przed i w trakcie przyrządzania	18
5.7	Przerywanie przyrządzania kawy	18
5.8	Jednoczesne przyrządzanie dwóch kaw	18

6	Trwała zmiana ustawień kawy	19
6.1	Wybór receptur.....	19
6.2	Zmiana ustawień początkowych.....	20
7	Ustawienia osobiste – „My Coffee”	20
7.1	Edycja osobistych profili użytkownika.....	20
7.2	Wybór/zmiana ustawień osobistych.....	21
7.3	Przyrządzanie napojów z osobistymi ustawieniami.....	21
8	Zmiana ustawień podstawowych	22
8.1	Ustawianie języka.....	22
8.2	Ustawianie godziny.....	22
8.3	Aktywowanie/deaktywowanie automatycznego Bean Select (tylko model BARISTA TS).....	22
8.4	Ustawianie trybu oszczędzania energii.....	22
8.5	Ustawianie automatycznego wyłączenia.....	23
8.6	Aktywacja/deaktywacja płukania.....	23
8.7	Resetowanie urządzenia na ustawienia fabryczne.....	24
8.8	Menu <i>Statystyka</i> i <i>System</i>	24
8.9	Ustawianie stopnia zmielenia.....	24
8.10	Adaptacja podłączenia przewodu mleka (odpowiednio do modelu).....	25
9	Pielęgnacja i konserwacja	25
9.1	Ogólne czyszczenie.....	25
9.2	Proces płukania.....	26
9.3	Czyszczenie modułu parzenia.....	26
9.4	Program „Easy Cleaning”.....	27
9.5	Program „Czyszczenie modułu mlecznego”.....	27
9.6	Program „Czyszczenie modułu parzenia kawy”.....	28
9.7	Program „Usuwanie kamienia”.....	29
9.8	Ustawianie twardości wody.....	29
9.9	Stosowanie filtra do wody.....	30
10	Transport, składowanie i utylizacja	31
10.1	Odpowietrzenie urządzenia.....	31
10.2	Transport urządzenia.....	31
10.3	Utylizacja urządzenia.....	31
11	Dane techniczne	32
12	Awarie	33

1 Zestawienie urządzenia

1.1 Zarys urządzenia

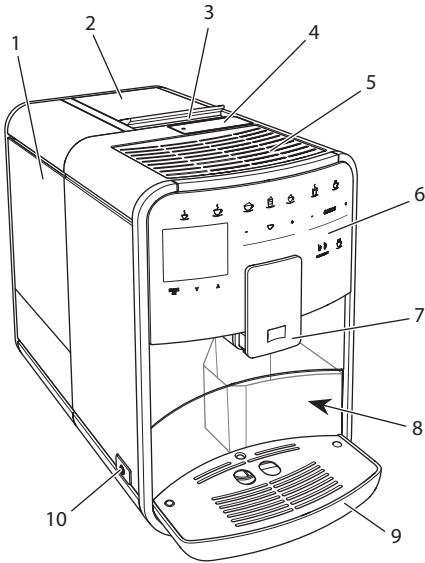

Ilustr. 1: Urządzenie z lewej strony z przodu

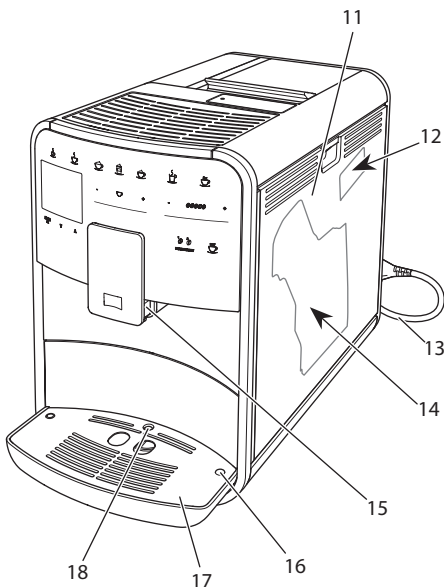

Ilustr. 2: Urządzenie z prawej strony z przodu

- 1 Zbiornik na wodę
- 2 2-komorowy pojemnik na ziarna kawy
- 3 Suwak "BEAN SELECT" (tylko model BARISTA T) "BEAN SELECT" w BARISTA TS patrz numer pozycji 30.
- 4 Kasetka do kawy mielonej
- 5 Powierzchnia do odstawiania filiżanek z blachą ze stali szlachetnej (w zależności od modelu)
- 6 Panel obsługi
- 7 Regulowany w pionie wylot z 2 dyszami kawy, 2 dyszami mleka, 1 dyszą gorącej wody, podświetlenie filiżanek (tylko w modelu BARISTA TS)
- 8 Pojemnik na fusy (wewnątrz)
- 9 Kratka ociekowa
- 10 Przycisk "Włącz/wyłącz"
- 11 Osłona
- 12 Dźwignia "Przestawianie stopnia zmielenia" (za osłoną)
- 13 Kabel sieciowy z przegródką do wsuwania kabla
- 14 Moduł parzenia (za osłoną)
- 15 Przyłącze przewodu mleka na wylocie
- 16 Podłączenie przewodu mleka do kratki ociekowej
- 17 Podstawa na filiżanki
- 18 Pływak

1.2 Zarys panela obsługi

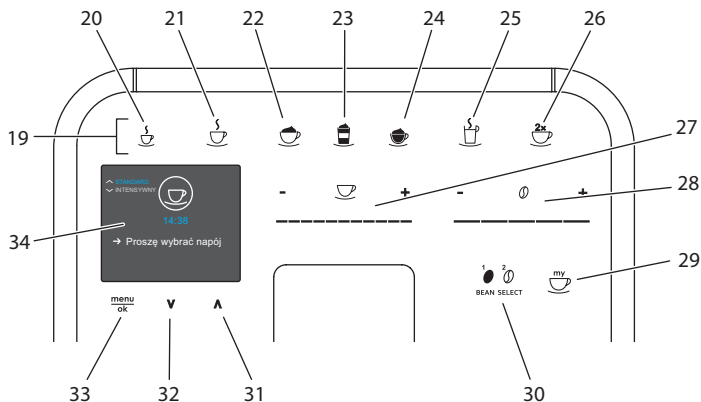

Ilustr. 3: Panel obsługi

Poz.	Nazwa	Funkcja
19	Przyciski poboru	Przyrządzenie różnych rodzajów kawy
20	Espresso	Przyrządzenie Espresso
21	Café Crème	Przyrządzenie Café Crème
22	Cappuccino	Przyrządzenie Cappuccino
23	Latte Macchiato	Przyrządzenie Latte Macchiato
24	Pianka z mleka/ciepłe mleko	Przyrządzenie pianki z mleka lub ciepłego mleka
25	Gorąca woda	Przygotowywanie gorącej wody
26	2 filiżanki	Pobór dwóch filiżanek
27	Slider Ilość napoju	Ustawianie ilości napoju
28	Slider moc kawy	Ustawianie mocy kawy
29	My Coffee/receptury (w BARISTA TS) My Coffee (w BARISTA T)	Wybór ustawień osobistych dla napojów lub przyrządzenia napojów na podstawie receptur. Wybór ustawień osobistych dla napojów.
30	BEAN SELECT	Wybór gatunku ziaren kawy (tylko model BARISTA TS). "BEAN SELECT" w BARISTA T patrz numer pozycji 3.
31	Przycisk strzałki Do góry	Nawigacja w menu do góry lub ustawienie aromatu kawy STANDARD
32	Przycisk strzałki W dół	Nawigacja w menu w dół lub ustawienie aromatu kawy INTENSYWNY
33	menu/ok	Wywołanie menu lub potwierdzenie wprowadzenia
34	Wyświetlacz	Wyświetlanie aktualnych menu i komunikatów Przykład: wskaźnik gotowości

Droga Klientko, Drogi Kliencie,

dziękujemy bardzo, że zdecydowaliście się Państwo na zakup w pełni automatycznego ekspresu do kawy BARISTA Smart.

Instrukcja obsługi pomoże Państwu zapoznać się z różnorodnymi możliwościami tego urządzenia. Korzystanie z ekspresu z pewnością dostarczy Państwu wielu radości z filiżanką doskonałej kawy.

Proszę uważnie przeczytać niniejszą instrukcję obsługi. W ten sposób unikniecie Państwo problemów zdrowotnych i szkód materialnych. Instrukcję obsługi proszę starannie przechowywać. W razie przekazania urządzenia innym osobom, należy zawsze załączyć do niego niniejszą instrukcję obsługi.

Firma Melitta nie przejmuje żadnej odpowiedzialności za szkody powstałe w wyniku nieprzestrzegania niniejszej instrukcji obsługi.

Jeżeli potrzebujecie Państwo dalszych informacji lub macie pytania dotyczące tego urządzenia, to proszę zwrócić się do firmy Melitta lub odwiedzić nas w Internecie pod adresem:

www.melitta.de

Życzymy Państwu dużo zadowolenia z Waszego urządzenia.

2 Dla Waszego bezpieczeństwa

C Ekspres odpowiada obowiązującym dyrektywom europejskim i jest skonstruowane zgodnie z najnowszym stanem techniki. Mimo to istnieją jeszcze zagrożenia śladowe.

Aby unikać zagrożeń, musicie Państwo przestrzegać wskazówek dotyczących bezpieczeństwa. Melitta nie przejmuje żadnej odpowiedzialności za szkody powstałe przez nieprzestrzeganie wskazówek dotyczących bezpieczeństwa.

2.1 Zastosowanie zgodne z przeznaczeniem

Urządzenie służy do przyrządzania kawy z kawy ziarnistej lub kawy mielonej i do podgrzewania mleka i wody.

Urządzenie przeznaczone jest do używania w prywatnym gospodarstwie domowym.

Każde inne zastosowanie uznawane jest jako niezgodne z przeznaczeniem i może prowadzić do problemów zdrowotnych i szkód materialnych. Melitta nie odpowiada za szkody, które powstają przez stosowanie urządzenia niezgodne z przeznaczeniem.

2.2 Niebezpieczeństwo porażenia prądem elektrycznym

Jeżeli urządzenie lub kabel sieciowy są uszkodzone, to istnieje zagrożenie życia przez porażenie prądem.

Aby unikać zagrożeń spowodowanych prądem elektrycznym, należy przestrzegać poniższych wskazówek dotyczących bezpieczeństwa:

- Nie używać uszkodzonego kabla sieciowego.
- Uszkodzony kabel sieciowy może być wymieniony wyłącznie przez producenta, jego punkt serwisowy lub jego partnera serwisowego.
- Nie otwierać żadnych ześrubowanych na stałe osłon obudowy urządzenia.

- Urządzenie używać tylko wtedy, gdy znajduje się ono w technicznie nienagannym stanie.
- Uszkodzone urządzenie może być naprawiane wyłącznie przez autoryzowany warsztat. Nie naprawiać urządzenia samemu.
- Nie dokonywać żadnych zmian w urządzeniu, jego częściach składowych i osprzęcie.
- Nie zanurzać urządzenia w wodzie.
- Nie dopuścić do zetknięcia kabla sieciowego z wodą.

2.3 Niebezpieczeństwo oparzenia i poparzenia

Wyciekające płyny i opary mogą być bardzo gorące. Części urządzenia stają się również bardzo gorące.

Aby unikać oparzeń i poparzeń, należy przestrzegać poniższych wskazówek dotyczących bezpieczeństwa:

- Unikać zetknięcia się skóry z wyciekającymi płynami i oparami.
- W trakcie pracy nie dotykać żadnych dysz na wylocie.

2.4 Bezpieczeństwo ogólne

Aby unikać problemów zdrowotnych i szkód materialnych, należy przestrzegać poniższych wskazówek dotyczących bezpieczeństwa:

- Nie eksploatować urządzenia w szafce itp.

- W trakcie pracy nie sięgać do wnętrza urządzenia.
- Urządzenie i jego kabel sieciowy utrzymywać z dala od dzieci poniżej 8 roku życia.
- Urządzenie może być używane przez dzieci powyżej 8 roku życia jak też przez osoby z obniżonymi zdolnościami psychicznymi, czuciowymi lub mentalnymi lub z brakiem doświadczenia i wiedzy, jeżeli będą one pod nadzorem lub zostały poinstruowane odnośnie bezpiecznego używania urządzenia i rozumieją wynikające z tego zagrożenia.
- Dzieciom nie wolno bawić się tym urządzeniem. Czyszczenie i konserwacja nie mogą być wykonywane przez dzieci poniżej 8 roku życia. Dzieci powyżej 8 roku życia muszą być nadzorowane przy czyszczeniu i konserwacji przez użytkownika.
- Jeżeli urządzenie będzie sterowane za pomocą mobilnego urządzenia końcowego, to proszę się upewnić, że w bezpośrednim otoczeniu urządzenia nie przebywają dzieci i że podstawiona jest filizanka.
- Jeżeli urządzenie przez dłuższy czas pozostawione jest bez nadzoru, należy odłączyć je od źródła zasilania.

3 Pierwsze kroki

Rozdział zawiera opis, w jaki sposób należy przygotować do użytku urządzenie, które znajduje się w Państwa posiadaniu.

3.1 Rozpakowanie urządzenia

▲ OSTROŻNIE

Kontakt ze środkami czyszczącymi może prowadzić do podrażnień oczu i skóry.

- Załączone środki czyszczące przechowywać poza zasięgiem dzieci.
- Urządzenie rozpakować. Usunąć z urządzenia materiał opakowaniowy, taśmy klejące i folie ochronne.
- Materiał opakowaniowy zachować do transportu i ewentualnych przesyłek zwrotnych.

i Informacja

W urządzeniu mogą znajdować się ślady kawy i wody. Urządzenie było sprawdzane w fabryce odnośnie jego nienagannego funkcjonowania.

3.2 Sprawdzenie zakresu dostawy

Na podstawie poniższej listy należy sprawdzić kompletność dostawy. Jeśli brak jakiegokolwiek części, należy zwrócić się do dystrybutora.

- łyżka do kawy z pomocniczym wkretem do filtra wody,
- pojemnik na mleko z tworzywa sztucznego lub termiczny pojemnik na mleko każde z przewodem mleka lub tylko przewód mleka (w zależności od modelu),
- blacha ze stali szlachetnej na powierzchnię odstawiania filiżanek (w zależności od modelu),
- oczyszczacz modułu parzenia kawy,
- oczyszczacz do modułu mlecznego,
- filtr wody,
- papierek wskaźnikowy do ustalania twardości wody.

3.3 Instalacja urządzenia

Proszę przestrzegać poniższych wskazówek:

- Nie instalować urządzenia w wilgotnych pomieszczeniach.
- Urządzenie ustawić na stabilnej, równej i suchej powierzchni.
- Nie instalować urządzenia w pobliżu zlewów i podobnych sprzętów.
- Nie ustawiać urządzenia na gorących powierzchniach.
- Zachowywać wystarczającą odległość około 10 cm do ściany i innych przedmiotów. Wolna przestrzeń nad urządzeniem powinna wynosić minimum 20 cm.
- Kabel sieciowy ułożyć tak, żeby nie mógł zostać uszkodzony przez krawędzie lub gorące powierzchnie.

3.4 Podłączenie urządzenia

Proszę przestrzegać poniższych wskazówek:

- Sprawdzić, czy napięcie sieci zgadza się z napięciem roboczym, które podane jest w danych technicznych (patrz tabela, stronie 32).
- Urządzenie podłączać tylko do przepisowo zainstalowanego gniazdka wtykowego z zestykiem ochronnym. W razie wątpliwości, proszę zwracać się do specjalisty elektryka.
- Gniazdko wtykowe musi być zabezpieczone przynajmniej za pomocą bezpiecznika 10-A.

3.5 Pierwsze włączenie urządzenia

Podczas pierwszego uruchomienia można ustawić język, godzinę i twardość wody. Te ustawienia można w późniejszym czasie zmienić (patrz rozdział 8, stronie 22 i rozdział 9.8, stronie 29).

Do ustalenia twardości wody proszę użyć załączonego papierka wskaźnikowego. Proszę przestrzegać poleceń na opako-

waniu papierka wskaźnikowego i tabeli *Zakres twardości wody, stronie 32.*

Informacja

Zaleca się wylanie pierwszych dwóch filiżanek kawy po pierwszym uruchomieniu.

Warunek: Urządzenie jest zainstalowane i podłączone.

1. Pod wylotem ustawić naczynie.
2. Wcisnąć przycisk "Włącz/wyłącz".
 - » Na wyświetlaczu ukazuje się powiadomienie powitalne.
 - » Na wyświetlaczu ukazuje się sygnał konieczności przeprowadzenia konfiguracji: *Please Setup the machine.*
 - » Przycisk "menu/ok" miga.
3. Potwierdzić za pomocą "menu/ok".
 - » Ukazuje się menu *Language*.
4. Używając "przycisków strzałkowych" wybrać Państwa język. Potwierdzić za pomocą "menu/ok".
 - » Ukazuje się menu *Godzina*.
5. Używając "przycisków strzałkowych" wybrać godzinę i minuty. Potwierdzić Wasze ustawienia każdorazowo za pomocą "menu/ok".
 - » Ukazuje się menu *Twardość wody*.
6. Używając "przycisków strzałkowych" wybrać ustalony zakres twardości wody, lub potwierdzić ustawioną wstępnie wartość za pomocą "menu/ok".
 - » Ukazuje się polecenie *Proszę napełnić i włożyć zbiornik na wodę*.
7. Wyjąć zbiornik na wodę. Czystą wodą wypłukać zbiornik na wodę. Napełnić zbiornik na wodę świeżą wodą i wstawić.
 - » Urządzenie nagrzewa się i przeprowadza automatyczne płukanie.
 - » Na wyświetlaczu ukazuje się wskazanie gotowości i sygnał konieczności *Napełnić ziarna*.
8. Do pojemnika ziaren wsypać kawę ziarnistą. W tym celu przeczytać rozdział *Wsypywanie ziaren kawy i stosowanie Bean Select, stronie 13.*

3.6 Instalacja Melitta-Connect-App

Urządzenie może być obsługiwane przez Bluetooth za pomocą stosownych mobilnych urządzeń końcowych w systemie iOS lub Android, które obsługują Bluetooth. W tym celu potrzebna jest *Melitta-Connect-App*. Dokładniejsze informacje na www.melitta.de.

Ta App oferuje uproszczoną obsługę urządzenia, komfortową administrację ustawień i profili użytkownika, jak też dalsze funkcje i dostęp do Smart Service (Service-Hotline, dane urządzenia, itd.). W tej instrukcji obsługi używa się określenia Smartphone zastępczo dla smartphona i tabletu.

Pobranie App

1. W App-Store Waszego smartphona proszę wyszukać *Melitta-Connect-App*.
2. Zainstalować App na Waszym smartphonie.

4 Podstawowa obsługa

Rozdział zawiera opis podstawowych etapów obsługi przy codziennej obsłudze urządzenia.

4.1 Włączanie i wyłączanie urządzenia

Przed włączeniem przy pierwszym uruchomieniu urządzenia przeczytać rozdział 3.5, stronie 9.

Informacja

- Przy włączaniu i wyłączaniu, urządzenie przeprowadza automatyczne płukanie.
- Podczas płukania woda odprowadzana jest do pojemnika na skropliny.
- Automatyczne płukanie wyłączające może być włączone lub wyłączone w Menu *Ustawienia*.

Włączenie urządzenia

1. Pod wylotem ustawić naczynie.
 2. Wcisnąć przycisk "Włącz/wyłącz".
- » Na wyświetlaczu ukazuje się powiadomienie powitalne.
 - » Urządzenie nagrzewa się i przeprowadza automatyczne płukanie.
 - » Na wyświetlaczu ukazuje się wskazanie gotowości.

Wyłączenie urządzenia

1. Pod wylotem ustawić naczynie.
 2. Wcisnąć przycisk "Włącz/wyłącz".
- » Urządzenie przeprowadza automatyczne płukanie.
 - » Urządzenie wyłącza się.

Informacja

- Urządzenie wyłącza się automatycznie, gdy nie jest przez dłuższy czas obsługiwane. Również w tym przypadku następuje automatyczne płukanie.
- Czas wyłączenia można ustawić w menu *Auto Wyłącz*, patrz rozdział 8.5, stronie 23.
- Jeżeli od chwili włączenia nie przyrządzono żadnego napoju lub zbiornik na wodę jest pusty, to płukanie nie następuje.

4.2 Posługiwanie się panelem obsługi

Za pomocą panela obsługi dostępne są istotne funkcje.

Za pomocą opuszka palca nacisnąć przycisk. Panel obsługi nie reaguje, jeżeli dotyka się go za pomocą sztyftu lub innego przedmiotu.

Podświetlone są tylko te przyciski obsługi, które można używać w aktualnym stanie urządzenia.

Do obsługi panela stosować poniższe czynności:



Krótkie naciskanie
Aby wybrać funkcję, nacisnąć krótko przycisk.



Długie naciskanie
Aby wybrać ewentualnie istniejącą drugą funkcję, przycisk obsługi nacisnąć dłużej niż 2 sekundy.



Naciskanie "+" lub "-"
Nacisnąć "+" lub "-", aby podwyższyć lub obniżyć aktualną wartość. Przytrzymać przycisk wciśnięty, aby zmieniać wartość nieprzerwanie.



Naciskanie Slidera
Nacisnąć na Slider, aby wybrać wartość.



Ciągnięcie Slidera
Nacisnąć i ciągnąć wzdłuż Slidera, aby zwiększyć lub zmniejszyć aktualną wartość.

4.3 Nawigacja w menu

Do ustawiania poszczególnych napojów oraz konserwacji i pielęgnacji, trzeba na wyświetlaczu wywołać menu i w menu nawigować.

Proszę przestrzegać wskazówek na wyświetlaczu.



Ilustr. 6: Przykład: Wyświetlacz z przyciskami obsługi

Do nawigacji w menu używać poniższych możliwości:

Wywołanie menu i potwierdzenie wyboru

menu ok Naciskać przycisk "menu/ok" dłużej niż 2 sekundy, aby wywołać menu.

Naciskać krótko przycisk "menu/ok", aby potwierdzić wybór.

Nawigacja w menu

V ▲ Nacisnąć "przyciski strzałkowe", aby w menu nawigować w dół lub w górę. Przytrzymać "przycisk strzałkowy" wciśnięty, aby szybko przejść do punktów menu.

Opuszczanie menu

Exit Używając "przycisków strzałkowych" wybrać polecenie *Exit*, i potwierdzić za pomocą "menu/ok", aby opuścić menu. Podmenu, które ukazują tylko informacje i w których nie dokonuje się żadnych ustawień, opuszczać za pomocą "menu/ok".

Wywoływanie podmenu

Do niektórych funkcji urządzenia dociera się poprzez wywoływanie kolejno po sobie kilku podmenu.

Wywoływanie podmenu jest zawsze podobne. Przykładowo opisana jest tutaj nawigacja do programu *Usuwanie kamienia*.

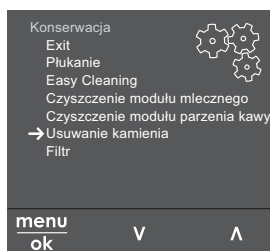

Ilustr. 7: Nawigacja do programu *Usuwanie kamienia*

1. Nacisnąć przez 2 sekundy przycisk "menu/ok".

- » Na wyświetlaczu ukazuje się menu.
- 2. Używając "przycisków strzałkowych" wybrać *Pielęgnacja*, i potwierdzić za pomocą "menu/ok".
- 3. Używając "przycisków strzałkowych" wybrać *Usuwanie kamienia*, i potwierdzić za pomocą "menu/ok".

Wybór funkcji jest w tej instrukcji obsługi przedstawiany zawsze w skrócie:

- Nawigować do menu *Pielęgnacja* > *Usuwanie kamienia*.

4.4 Nawiązywanie połączenia Bluetooth

Do obsługi urządzenia za pomocą smartphona wymagane jest połączenie Bluetooth.

Pierwsze połączenie urządzenia

Wymogi:

- Urządzenie jest włączone.
- *Melitta-Connect-App* jest zainstalowana i otwarta na smartphonie (patrz rozdział *Instalacja Melitta-Connect-App*, stronie 10).
- Smartphone znajduje się w zakresie odbioru (w odległości maks. 5 - 10 m) urządzenia.
- Smartphone obsługuje Bluetooth.
- Na smartphonie aktywowana jest funkcja Bluetooth.
- Urządzenie nie jest połączone przez Bluetooth z żadnym innym smartphonem.
- Urządzenie jest pokazane na smartphonie.

1. Nacisnąć na urządzeniu przez 2 sekundy przycisk "menu/ok".
 - » Na wyświetlaczu ukazuje się menu.
2. Używając "przycisków strzałkowych" wybrać *Bluetooth* i potwierdzić za pomocą "menu/ok".
3. Na urządzeniu wybrać *Połącz*.
4. Na smartphonie wybrać *Połącz* i wykonać polecenia App.

» Urządzenie jest połączone ze smartphonem.

- Wybrać polecenie *Exit*, aby opuścić menu.

Informacja

- Jeżeli w ciągu 1 minuty nie nawiąże się połączenia między urządzeniem a smartphonem, to urządzenie przełącza się na wskazanie gotowości.
- Zawsze może być tylko jeden użytkownik połączony przez Bluetooth z urządzeniem. Przy zmianie użytkownika poprzedni użytkownik musi poprzez zamknięcie App rozłączyć połączenie Bluetooth. Dopiero wtedy nowy użytkownik może połączyć się z urządzeniem.
- Resetowanie urządzenia na ustawienia fabryczne kasuje wszystkie dopuszczone połączenia Bluetooth w urządzeniu.

Urządzenia ponownie połączyć ze smartphonem

Wymogi:

- Urządzenie jest włączone.
- Urządzenie było już połączone ze smartphonem.
- Żaden inny użytkownik nie jest aktualnie połączony z urządzeniem.

- Otworzyć App na smartphonie.

» Urządzenie automatycznie łączy się przez Bluetooth ze smartphonem.

4.5 Wsypywanie ziaren kawy i stosowanie Bean Select

Palone ziarna kawy tracą swój aromat. Do pojemnika ziaren wsypać tylko tyle ziaren kawy, ile możecie Państwo zużyć w ciągu następujących 3-4 dni.

Dzięki 2-komorowemu pojemnikowi na ziarna kawy można używać dwóch różnych gatunków kawy do różnych specjałów kawowych. Napełnijcie na przykład jedną komorę ziarnami Espresso a drugą ziarnami Café-Crème.

UWAGA

Używanie nieodpowiednich gatunków kawy może prowadzić do zablokowania się młynka.

- Nie używać żadnych liofilizowanych ani karmelizowanych ziaren kawy.
- Do pojemnika ziaren nie wsypywać kawy mielonej.

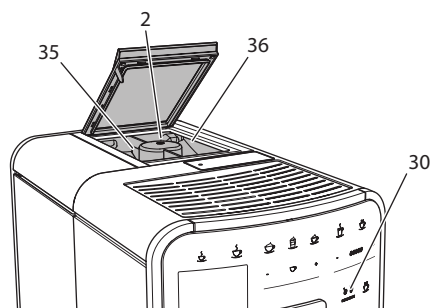

Automatyczny Bean Select, model BARISTA TS



Ilustr. 8: 2-komorowy pojemnik na ziarna kawy BARISTA TS

Automatyczny Bean Select powoduje, że dla różnych specjalności kawowych zostaną automatycznie wybrane optymalne ziarna kawy. Napoje bazujące na Espresso pobierają ziarna kawy z lewej komory ziaren 1 (35), napoje bazujące na Café-Crème z prawej komory ziaren 2 (36).

Poniższa tabela ukazuje przyporządkowanie komór ziaren do napojów kawowych. Ustawienia mogą być przez Państwa zmieniane (patrz rozdział 6.2, stronie 20).

Komora ziaren	Napój kawowy
1 (35) 	Espresso, Cappuccino, Latte Macchiato
2 (36) 	Café Crème

i Informacja

Przy każdym procesie mielenia młynek mieli do jego zupełnego opróżnienia. Mimo tego, może dojść do minimalnego przemieszania gatunków kawy.

- Mielenie do zupełnego opróżnienia powoduje zmieniony odgłos i jest to normalne.

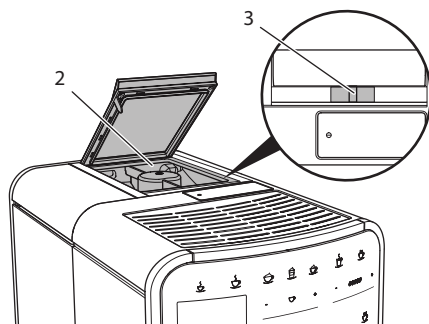
Manualny Bean Select, model BARISTA T

Ilustr. 9: 2-komorowy pojemnik na ziarna kawy BARISTA T

Za pomocą suwaka "BEAN SELECT" (3) można przełączać między komorami pojemnika na ziarna kawy (2).

⚠ OSTROŻNIE

Podczas przełączania komór ziaren, w młynku BARISTA T pozostaje resztkowa ilość ziaren kawy. Pierwsze dwa napoje kawowe po przełączeniu na ziarna bezkofeinowe, mogą jeszcze zawierać kawę z kofeiną. Konsekwencją tego mogą być uszkodzenia na zdrowiu osób z nietolerancją kofeiny.

- Osoby z nietolerancją kofeiny powinny konsumować dopiero trzeci napój kawowy po przełączeniu.

i Informacja

- Gdy suwak znajduje się w położeniu środkowym, to do młynka nie dostają się żadne ziarna kawy.

Napełnianie kawą ziarnistą

1. Otworzyć pokrywę 2-komorowego pojemnika na ziarna kawy (2).
2. Do pojemników ziaren wsypać kawę ziarnistą.
3. Zamknąć pokrywę 2-komorowego pojemnika na ziarna kawy.

Używając przycisku "BEAN Select" (30) (model BARISTA TS) wzgl. suwaka "Bean Select" (3) (model BARISTA T) można przed przyrządzeniem wybrać gatunek ziaren (patrz rozdział, stronie 18)

4.6 Stosowanie kawy mielonej

Do przyrządzania kawy można używać też kawy mielonej.

UWAGA

Używanie nieodpowiednich gatunków kawy może prowadzić do zaklejenia się i zatkania modułu parzenia.

- Nie używać żadnych produktów typu Instant.
- Do kasety do kawy mielonej nasypać maksymalnie jedną łyżkę mielonej kawy.

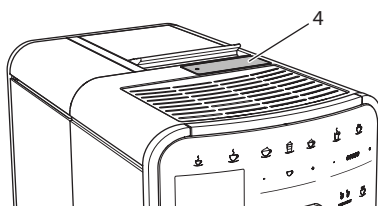

Ilustr. 10: Kasecja do kawy mielonej

1. Otworzyć pokrywę kasety do kawy mielonej (4).
2. Do dozowania używać załączonej łyżki do kawy.
Do kasety do kawy mielonej nasypać maksymalnie jedną łyżkę mielonej kawy.
3. Zamknąć pokrywę kasety do kawy mielonej.
4. Dalej postępować jak opisano w rozdziałach 5 do 7.

Informacja

- Przy używaniu kawy mielonej niemożliwe jest pobieranie na dwie filiżanki.
- Jeżeli w ciągu 3 minut po otwarciu kasety na kawę mieloną, nie będzie przyrządzana żadna kawa, to urządzenie przełącza się na pracę z ziarnami kawy, a kawa mielona zostaje wyrzucona do pojemnika na fusy.

4.7 Nalewanie wody

Aby uzyskać optymalną satysfakcję z picia kawy, należy używać tylko świeżej, zimnej wody bez gazu. Wodę wymieniać codziennie.

Informacja

Jakość wody w dużym stopniu decyduje o smaku kawy. Z tego powodu należy używać filtra wody (patrz rozdział 9.8, stronie 29 i rozdział 9.9, stronie 30).

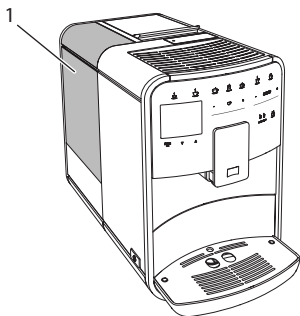

Ilustr. 11: Zbiornik na wodę

1. Otworzyć pokrywę zbiornika na wodę i wyjąć zbiornik na wodę (1) za uchwyt do góry z urządzenia.
2. Napełnić zbiornik na wodę wodą. Przestrzegać maksymalnej ilości napełniania wynoszącej 1,8 litra.
3. Zbiornik na wodę wstawić z góry do urządzenia i zamknąć pokrywę.

4.8 Ustawianie wylewu

Wylew (7) jest z regulacją wysokości. Ustawić możliwie małą odległość między wylotem a naczyniem. W zależności od wysokości naczynia, przesunąć wylot do góry lub w dół.

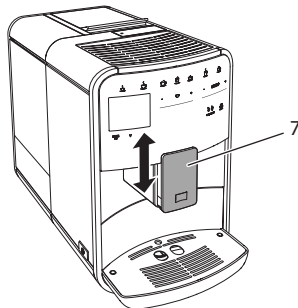

Ilustr. 12: Wylew kawy z regulacją wysokości

4.9 Stosowanie mleka

Dla optymalnej rozkoszy picia kawy, używać schłodzonego mleka.

W zależności od modelu, używać można załączonego pojemnika na mleko lub przewodu do mleka i standardowych opakowań mleka.

Podłączenie pojemnika na mleko (w zależności od modelu)

Do pojemnika na mleko nalewać tylko tyle mleka, ile można bezpośrednio zużyć.

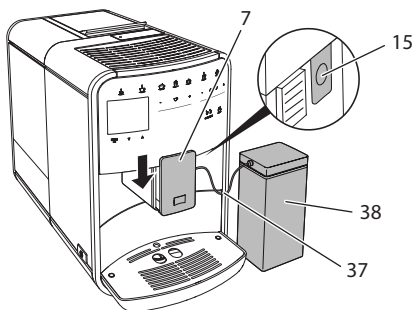

Ilustr. 13: Podłączenie pojemnika na mleko do urządzenia (ilustracja może być odmienna)

1. Nalać żądaną ilość mleka do pojemnika na mleko (38).
2. Wylot (7) przesunąć w dół.
3. Jedną końcówkę przewodu do mleka (37) włożyć do pojemnika na mleko, drugą końcówkę przewodu połączyć z otworem przy wylocie (15).

Informacja

Napełniony pojemnik na mleko przechowywać w lodówce.

Podłączenie przewodu do mleka (w zależności od modelu)

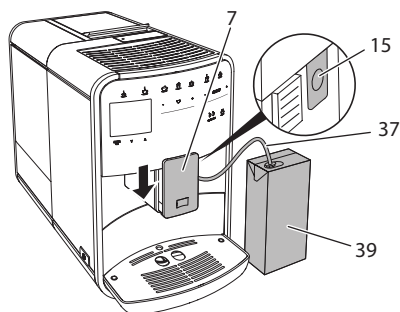

Ilustr. 14: Podłączyć przewód do mleka do urządzenia

1. Wylot (7) przesunąć w dół.
2. Połączyć przewód do mleka (37) z podłączeniem na wylocie (15).
3. Przewód do mleka włożyć do standardowego opakowania mleka (39).

4.10 Opróżnianie pojemnika na skropliny i pojemnika na fusy

Gdy pojemnik na skropliny (9) i pojemnik na fusy (8) są pełne, to urządzenie sygnalizuje konieczność opróżnienia. Wystający pływak (18) powiadamia również o zapełnionym pojemniku na skropliny. Opróżnić zawsze oba pojemniki.

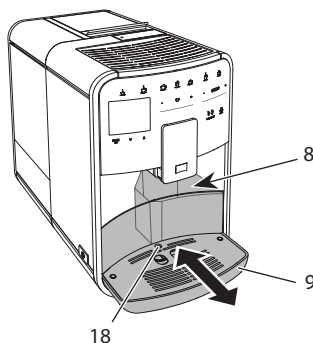

Ilustr. 15: Pojemnik na skropliny, pojemnik na fusy i pływak

1. Pojemnik na skropliny (9) wyciągnąć z urządzenia do przodu.
2. Wyjąć pojemnik na fusy (8) i opróżnić go.
3. Opróżnić pojemnik na skropliny.
4. Wstawić pojemnik na fusy.
5. Pojemnik na skropliny wsunąć do oporu do urządzenia.

Informacja

Zasygnalizowanie przez urządzenie konieczności opróżnienia pojemnika na skropliny i pojemnika na fusy następuje po określonej liczbie pobrań napojów. Gdy pojemniki opróżniają się w stanie wyłączonym, to urządzenie nie rejestruje tego procesu. Dlatego może się zdarzyć, że zostanie się zalewany do opróżniania, mimo że pojemnik na skropliny i pojemnik na fusy nie są jeszcze zapełnione.

5 Przyrządzanie różnych rodzajów kawy

Istnieją trzy możliwości przyrządzania napojów:

- Pobór standardowy za pomocą przycisków poboru i receptur (model BARISTA TS),
- Przyrządzanie ze zmienionymi ustawieniami napojów (patrz rozdział 6, stronie 19),
- Używanie osobistych ustawień za pomocą funkcji My-Coffee (patrz rozdział 7, stronie 20).

W tym rozdziale opisany będzie pobór standardowy.

Proszę przestrzegać:

- W zasobnikach powinna znajdować się wystarczająca ilość kawy i wody. W innym przypadku urządzenie sygnalizuje konieczność uzupełnienia.
- Urządzenie nie wskazuje braku mleka.
- Przy wyborze napoju z mlekiem należy podłączyć pojemnik na mleko lub przyjęte w handlu opakowanie z mlekiem.
- Naczynia do napojów powinny być wystarczająco duże.
- Wyświetlacz musi dla przyrządzania napojów pokazywać wskaźnik gotowości.
- Wydawanie napoju zostaje zakończone automatycznie.
- Po przyrządzeniu napoju z mlekiem, urządzenie automatycznie wzywa do programu Easy-Cleaning.

5.1 Przyrządzanie Espresso i Café Crème



1. Pod wylotem ustawić naczynie.
2. Nacisnąć przycisk "Espresso" lub "Café Crème".
 - » Napój jest przyrządzany.
3. Pobrać naczynie.

5.2 Przyrządzanie Cappuccino i Latte Macchiato



Warunek: mleko jest podłączone.

1. Pod wylotem ustawić naczynie.
2. Wcisnąć przycisk "Cappuccino" lub "Latte Macchiato".
 - » Napój jest przyrządzany.
 - » Na wyświetlaczu ukazuje się *Easy Cleaning? (OK dla zastartowania)*.
3. Pobrać naczynie.
4. Uruchomić program Easy-Cleaning lub przyrządzić dalsze napoje i uruchomić

go później, patrz rozdział 9.4, stronie 27.

5.3 Przyrządzanie pianki z mleka i ciepłego mleka

Przyrządzanie pianki z mleka i ciepłego mleka są podobne.



Warunek: mleko jest podłączone.

1. Pod wylotem ustawić naczynie.
2. Wcisnąć przycisk "pianka z mleka/ mleko"
 - a) Pianka z mleka = Krótco nacisnąć przycisk
 - b) Ciepłe mleko = Długo nacisnąć przycisk (2 sekundy)
 - » Zaczyna się wydawanie mleka.
 - » Na wyświetlaczu ukazuje się *Easy Cleaning? (OK dla zastartowania)*.
3. Pobrać naczynie.
4. Uruchomić program Easy-Cleaning lub przyrządzić dalsze napoje i uruchomić go później, patrz rozdział 9.4, stronie 27.

5.4 Przygotowywanie gorącej wody



1. Pod wylotem ustawić naczynie.
2. Wcisnąć przycisk "Gorąca woda".
 - » Zaczyna się wydawanie gorącej wody.
3. Pobrać naczynie.

5.5 Przyrządzanie napojów na podstawie receptur (tylko model BARISTA TS)

Informacja

Przy wyborze receptury z mlekiem należy podłączyć pojemnik na mleko lub przyjęte w handlu opakowanie z mlekiem.

Bezpośrednie zastartowanie receptur jest przy wszystkich napojach podobne.

Przykładowo opisany jest tutaj wybór Lungo.



Warunek: Na wyświetlaczu ukazuje się wskazanie gotowości.

1. Pod wylotem ustawić naczynie.
2. Nacisnąć przycisk "My Coffee/Recepte" tak często, aż ukaże się profil *Receptury*, i potwierdzić za pomocą "menu/ok".
 - » Na wyświetlaczu ukazuje się wybór receptury.
 Alternatywnie można też wcisnąć na 2 sekundy przycisk "My Coffee/Recepte", aby bezpośrednio dojść do wyboru receptur.
3. Używając "przycisków strzałkowych" wybrać *Lungo* i potwierdzić za pomocą "menu/ok".
4. Pobrać naczynie.

5.6 Zmiana ustawień napojów przed i w trakcie przyrządzania

Ustawienia napojów można zmieniać przed i w trakcie przyrządzania napojów.

Informacja

Te ustawienia obowiązują tylko dla aktualnego przyrządzania napojów.

Zmiana ustawień kawy przed przyrządzaniem

Przed wyborem napoju można zmienić gatunek ziaren, ogólną ilość napoju, moc kawy i aromat kawy.

Informacja

Aromat kawy ustawiany jest za pomocą funkcji *intenseAroma*. Można wybierać między *STANDARD* a *INTENSYWNY*. Przy ustawieniu *INTENSYWNY* wydłuża się czas parzenia i kawa otrzymuje różnorodniejszy aromat.

- Używając przycisku "BEAN Select" (model BARISTA TS) wzgl. suwaka "Bean Select" (model BARISTA T) wybrać gatunek ziaren.

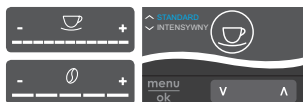

- Przed wyborem napoju ustawić ilość napoju za pomocą slidera "Ilość napoju".
- Przed wyborem napoju ustawić moc kawy za pomocą slidera "Moc kawy".
- Za pomocą "przycisków ze strzałkami" ustawić aromat kawy.

Informacja

- Przy przyrządzaniu Latte Macchiato i Cappuccino ogólna ilość napoju zostaje podzielona według wyznaczonej proporcji na ilość kawy i ilość mleka.
- Jeżeli w ciągu 1 minuty nie przyrządza się żadnej kawy, to urządzenie przełączy się na ustawienia standardowe.

Zmiana ustawień kawy w trakcie przyrządzania

Ilość i moc kawy można zmieniać w trakcie jej przyrządzania.



- W trakcie wydawania napoju (kawa lub mleko) ustawić każdorazową ilość napoju za pomocą slidera "Ilość napoju".
- W trakcie procesu mielenia ustawić moc kawy za pomocą slidera "Moc kawy".

5.7 Przerwanie przyrządzania kawy

Jeżeli chce się przed czasem przerwać przyrządzanie napoju, to należy nacisnąć ponownie wybrany przycisk poboru.

5.8 Jednoczesne przyrządzenie dwóch kaw



Za pomocą przycisku "2 filiżanki" przyrządza się jednocześnie dwa

napoje. Pobór dwóch filiżanek nie jest możliwy dla napojów – Americano, Long Black, gorąca woda, mleko i pianka mleczna. Przy poborze dwóch filiżanek urządzenie wykonuje dwa procesy mielenia.

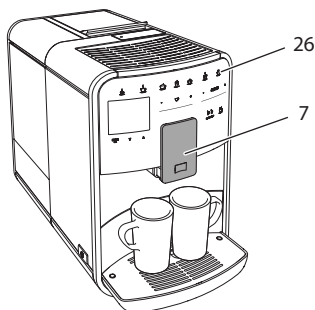

Ilustr. 16: Pobór dwóch filiżanek

1. Pod wylotem ustawić dwa naczynia (7).
2. Wcisnąć przycisk "2 filiżanki" (26)
3. Dalej postępować jak opisano przy poszczególnym przyrządzeniu wybranej kawy.

Informacja

- To ustawienie obowiązuje tylko dla następnego przyrządzenia napoju.
- Jeżeli w ciągu 1 minuty nie przyrządzi się żadnej kawy, to urządzenie przełączy się na pobór jednej filiżanki.

6 Trwała zmiana ustawień kawy

Urządzenie oferuje dalsze możliwości przyrządzania specjalności kawowych. Można używać ustawionych domyślnie receptur lub trwale zmienić ustawienia kawy.

6.1 Wybór receptur

Przyciskom poboru można przyporządkować zapamiętane receptury. Przy naciśnięciu odpowiedniego przycisku poboru stosowana będzie teraz receptura.

Do dyspozycji macie Państwo następujące receptury:

- **Espresso:** Espresso (Standard), Ristretto, Lungo, podwójna Espresso, podwójna Ristretto.
- **Café Crème:** Café Crème (Standard), podwójna Café Crème, Americano, Americano extra shot, Long Black, Red Eye*, Black Eye*, Dead Eye*.
- **Cappuccino:** Cappuccino (Standard), Espresso Macchiato, Café Latte, Café au Lait, Flat White.
- **Latte Macchiato:** Latte Macchiato (Standard), Latte Macchiato extra shot, Latte Macchiato triple shot.

Receptury oznaczone * są dostępne tylko w BARISTA TS.

Wybór receptur jest przy wszystkich napojach podobny. Przykładowo opisany jest tutaj wybór Ristretto.

Warunek: Na wyświetlaczu ukazuje się wskazanie gotowości.

1. Nacisnąć przez 2 sekundy przycisk "menu/ok".
 - » Na wyświetlaczu ukazuje się menu.
2. Nawigować do menu *Przyciski poboru > Espresso > Receptury*.
3. Używając "przycisków strzałkowych" wybrać *Ristretto*, i potwierdzić za pomocą "menu/ok".
4. Wybrać ponownie polecenie *Exit*, aby opuścić menu.
 - » Na wyświetlaczu ukazuje się wskazanie gotowości.
 - » Przy następnych przyrządzeniach Espresso zastosowana zostanie receptura Ristretto.

Informacja

- Wybór receptury pozostaje tak długo ważny, dopóki nie zostanie ponownie zmieniony.
- Za pomocą przycisku "My Coffee/Rezepte" można w Barista TS też wybrać receptury bezpośrednio (patrz rozdział 5.5, stronie 17).

6.2 Zmiana ustawień początkowych

W zależności od kawy, można zmienić poniższe ustawienia początkowe: Ilość kawy, ilość piany, ilość mleka, ilość gorącej wody, temperatura, gatunek (tylko model BARISTA TS), moc kawy i aromat kawy.

Zmiana ustawień kawy jest przy wszystkich jej rodzajach podobna. Przykładowo opisano tutaj zmianę mocy kawy dla Espresso.

Warunek: Na wyświetlaczu ukazuje się wskazanie gotowości.

1. Nacisnąć przez 2 sekundy przycisk "menu/ok".
 - » Na wyświetlaczu ukazuje się menu.
2. Nawigować do menu *Przyciski poboru > Espresso > Moc kawy*.
3. Używając "przycisków strzałkowych" wybrać żądaną moc kawy i potwierdzić za pomocą "menu/ok".
4. Wybrać ponownie polecenie *Exit*, aby opuścić menu.
 - » Na wyświetlaczu ukazuje się wskazanie gotowości.
 - » Przy następnych przyrządzeniach Espresso zastosowana zostanie wybrana moc kawy.

Informacja

Ustawienia wstępne pozostają tak długo ważne, dopóki nie zostaną ponownie zmienione.

7 Ustawienia osobiste – „My Coffee“

Za pomocą funkcji My Coffee można zapisać w pamięci osobiste ustawienia napojów i przyporządkować je użytkownikowi.

7.1 Edycja osobistych profili użytkownika

W BARISTA T można zastosować maksymalnie cztery a w BARISTA TS osiem profili użytkownika.

Zmiany nazwy profilu użytkownika

Można zmieniać nazwy profili użytkownika.

Warunek: Na wyświetlaczu ukazuje się wskazanie gotowości.

1. Nacisnąć przez 2 sekundy przycisk "menu/ok".
 - » Na wyświetlaczu ukazuje się menu.
2. Nawigować do menu *My Coffee*.
3. Używając "przycisków strzałkowych" wybrać użytkownika i potwierdzić za pomocą "menu/ok".
4. Używając "przycisków strzałkowych" wybrać *Zmiana nazwy* i potwierdzić za pomocą "menu/ok".
 - » Ukazuje się menu do wyboru poszczególnych znaków.
5. Używając "przycisków strzałkowych" wybrać poszczególne znaki i potwierdzić każdorazowo za pomocą "menu/ok".
6. Wybrać ponownie polecenie *Exit*, aby opuścić menu.
 - » Na wyświetlaczu ukazuje się wskazanie gotowości.

Aktywacja/deaktywacja profilu użytkownika

Można używać tylko tych użytkowników, których profil jest aktywowany.

Warunek: Na wyświetlaczu ukazuje się wskazanie gotowości.

1. Nacisnąć przez 2 sekundy przycisk "menu/ok".
 - » Na wyświetlaczu ukazuje się menu.
2. Nawigować do menu *My Coffee*.
3. Używając "przycisków strzałkowych" wybrać użytkownika i potwierdzić za pomocą "menu/ok".

4. Używając "przycisków strzałkowych" wybrać *Aktywny/Nieaktywny* i potwierdzić za pomocą "menu/ok".
 5. Używając "przycisków strzałkowych" wybrać *Aktywny* lub *Nieaktywny* i potwierdzić za pomocą "menu/ok".
 6. Wybrać ponownie polecenie *Exit*, aby opuścić menu.
- » Na wyświetlaczu ukazuje się wskazanie gotowości.

7.2 Wybór/zmiana ustawień osobistych

W zależności od napoju, można przyporządkować użytkownikowi poniższe ustawienia:

Receptury, ilość kawy, ilość piany, ilość mleka, ilość gorącej wody, temperatura, gatunek (tylko model BARISTA TS), moc kawy i aromat kawy.

Przyporządkowanie osobistych ustawień do użytkownika jest zawsze podobne. Przykładowo opisano tutaj ustawienie ilości kawy dla Cappuccino.

Warunek: Na wyświetlaczu ukazuje się wskazanie gotowości.

1. Nacisnąć przez 2 sekundy przycisk "menu/ok".
 - » Na wyświetlaczu ukazuje się menu.
 2. Nawigować do menu *My Coffee*.
 3. Używając "przycisków strzałkowych" wybrać użytkownika i potwierdzić za pomocą "menu/ok".
 4. Nawigować do menu *Cappuccino > Ilość kawy*.
 5. Używając "przycisków strzałkowych" wybrać ilość i potwierdzić za pomocą "menu/ok".
 6. Wybrać ponownie polecenie *Exit*, aby opuścić menu.
- » Na wyświetlaczu ukazuje się wskazanie gotowości.
- » Przy następnym przyrządzeniu Cappuccino przez użytkownika, użyta zostanie wybrana ilość kawy.

7.3 Przyrządzanie napojów z osobistymi ustawieniami



Model BARISTA TS.



Model BARISTA T.

Przyrządzanie napojów za pomocą funkcji *My Coffee* jest dla wszystkich napojów podobne. Przykładowo opisane jest tutaj przyrządzanie Cappuccino.

Warunek: Na wyświetlaczu ukazuje się wskazanie gotowości i mleko jest podłączone.

1. Pod wylotem ustawić naczynie.
 2. Naciskać przycisk "My Coffee" tak często, aż na wyświetlaczu ukaże się żądany użytkownik.
 3. Wcisnąć przycisk "Cappuccino".
 - » Wydawanie napoju rozpoczyna się i zostanie zakończone automatycznie.
 4. Pobrać naczynie.
 - » Na wyświetlaczu ukazuje się *Easy Cleaning? (OK dla zastartowania)*.
 5. Można uruchomić program *Easy Cleaning* lub przyrządzać inne dowolnie wybrane rodzaje kawy.
 - a) Uruchomić program *Easy Cleaning*. Postępować przy tym według poleceń na wyświetlaczu, patrz rozdział 9.4, stronie 27.
 - b) Przygotować następne rodzaje kaw i później uruchomić program *Easy Cleaning*.
- » Na wyświetlaczu ukazuje się wskazanie gotowości.

Informacja

- Aby wyjść z funkcji *My Coffee*, naciskać przycisk "My Coffee" tak często, aż ukaże się wskazanie gotowości.
- Jeżeli w ciągu 3 minut nie przyrządzi się żadnego napoju, to urządzenie przełącza się automatycznie na wskazanie gotowości.

8 Zmiana ustawień podstawowych

W poniższym rozdziale objaśnione będą kolejne etapy obsługi, które zmieniają podstawowe ustawienia urządzenia.

8.1 Ustawianie języka

Można ustawić język tekstów na wyświetlaczu.

Warunek: Na wyświetlaczu ukazuje się wskazanie gotowości.

1. Nacisnąć przez 2 sekundy przycisk "menu/ok".
 - » Na wyświetlaczu ukazuje się menu.
2. Nawigować do menu *Ustawienia* > *Język*.
3. Używając "przycisków strzałkowych" wybrać język i potwierdzić za pomocą "menu/ok".
4. Opuścić menu za pomocą polecenia *Exit*.
 - » Na wyświetlaczu ukazuje się wskazanie gotowości.

8.2 Ustawianie godziny

Można ustawić godzinę pokazywaną na wyświetlaczu.

Warunek: Na wyświetlaczu ukazuje się wskazanie gotowości.

1. Nacisnąć przez 2 sekundy przycisk "menu/ok".
 - » Na wyświetlaczu ukazuje się menu.
2. Nawigować do menu *Ustawienia* > *Zegar*.
3. Używając "przycisków strzałkowych" wybrać godziny i minuty. Potwierdzić Wasze ustawienia każdorazowo za pomocą "menu/ok".
4. Opuścić menu za pomocą polecenia *Exit*.
 - » Na wyświetlaczu ukazuje się wskazanie gotowości.

Informacja

Jeżeli chcecie Państwo ukryć pokazywanie godziny na wyświetlaczu, to należy ustawić godzinę na 00:00.

8.3 Aktywowanie/deaktywowanie automatycznego Bean Select (tylko model BARISTA TS)

Automatyczny wybór gatunku ziaren można aktywować lub deaktywować.

Warunek: Na wyświetlaczu ukazuje się wskazanie gotowości.

1. Nacisnąć przez 2 sekundy przycisk "menu/ok".
 - » Na wyświetlaczu ukazuje się menu.
2. Nawigować do menu *Ustawienie* > *automatyczny Bean Select*
3. Używając "przycisków strzałkowych" wybrać *Aktywny* lub *Nieaktywny* i potwierdzić za pomocą "menu/ok".
4. Wybrać ponownie polecenie *Exit*, aby opuścić menu.
 - » Na wyświetlaczu ukazuje się wskazanie gotowości.

8.4 Ustawianie trybu oszczędzania energii

Tryb oszczędzania energii powoduje obniżenie temperatury grzania i wyłączą podświetlenie pola obsługi. Przycisk "menu/ok" świeci się nadal.

Urządzenie wyłącza się po wyznaczonym czasie automatycznie, gdy nie jest przez dłuższy czas obsługiwane. W menu *Tryb oszczędzania energii* ustawia się okres czasu do chwili aktywowania trybu oszczędzania energii.

Warunek: Na wyświetlaczu ukazuje się wskazanie gotowości.

1. Nacisnąć przez 2 sekundy przycisk "menu/ok".
 - » Na wyświetlaczu ukazuje się menu.

2. Nawigować do menu *Tryb oszczędzania energii*.
 3. Używając "przycisków strzałkowych" wybrać okres czasu i potwierdzić za pomocą "menu/ok".
 4. Opuścić menu za pomocą polecenia *Exit*.
- » Na wyświetlaczu ukazuje się wskazanie gotowości.

Informacja

- Przez naciśnięcie przycisku "menu/ok" tryb oszczędzania energii zostaje zakończony.
- Tryb oszczędzania energii nie może zostać całkowicie deaktywowany. Urządzenie przełącza się na tryb oszczędzania energii najpóźniej po 4 godzinach od jego ostatniej obsługi.

8.5 Ustawianie automatycznego wyłączenia

Urządzenie wyłącza się po wyznaczonym czasie automatycznie, gdy nie jest przez dłuższy czas obsługiwane. W menu *Auto Wyłącz* ustawić okres czasu do chwili wyłączenia. Można też określić dokładną porę.

Informacja

Gdy jednocześnie aktywne są okres czasu i pora, to urządzenie wyłącza się po następującym najpierw zdarzeniu.

Ustawianie okresu czasu do automatycznego wyłączenia

Warunek: Na wyświetlaczu ukazuje się wskazanie gotowości.

1. Nacisnąć przez 2 sekundy przycisk "menu/ok".
 - » Na wyświetlaczu ukazuje się menu.
2. Nawigować do menu *Auto Wyłącz > Wyłącz po...*

3. Używając "przycisków strzałkowych" wybrać czas i potwierdzić za pomocą "menu/ok".
 4. Wybrać ponownie polecenie *Exit*, aby opuścić menu.
- » Na wyświetlaczu ukazuje się wskazanie gotowości.

Informacja

Aby możliwe było włączenie urządzenia przez *Melitta-Connect-App* wychodząc z trybu oszczędzania energii, trzeba deaktywować funkcję automatycznego wyłączenia.

Ustawianie pory automatycznego wyłączenia

Pora wyłączenia jest fabrycznie nieaktywna.

Warunek: Na wyświetlaczu ukazuje się wskazanie gotowości.

1. Nacisnąć przez 2 sekundy przycisk "menu/ok".
 - » Na wyświetlaczu ukazuje się menu.
 2. Nawigować do menu *Auto Wyłącz > Wyłącz o...*
 3. Używając "przycisków strzałkowych" wybrać godziny i minuty. Potwierdzić Wasze ustawienia każdorazowo za pomocą "menu/ok".
 4. Wybrać ponownie polecenie *Exit*, aby opuścić menu.
- » Na wyświetlaczu ukazuje się wskazanie gotowości.

Informacja

Jeżeli chcecie Państwo deaktywować porę wyłączenia, to należy ustawić porę wyłączenia na 00:00.

8.6 Aktywacja/deaktywacja płukania

Płukanie odbywa się zawsze bezpośrednio po włączeniu systemu parzenia kawy. Aktywowane/deaktywowane może być

tylko płukanie przy wyłączeniu. Gdy jest ono aktywowane, to płukanie systemu parzenia kawy odbywa się po wyłączeniu.

Nie zaleca się stałego deaktywowania.

Aktywacja/deaktywacja płukania przy wyłączeniu

Warunek: Na wyświetlaczu ukazuje się wskazanie gotowości.

1. Nacisnąć przez 2 sekundy przycisk "menu/ok".
 - » Na wyświetlaczu ukazuje się menu.
2. Nawigować do menu *Ustawienia > Płukanie przy wyłączeniu*.
3. Używając "przycisków strzałkowych" wybrać *Aktywny* lub *Nieaktywny* i potwierdzić za pomocą "menu/ok".
4. Wybrać ponownie polecenie *Exit*, aby opuścić menu.
 - » Na wyświetlaczu ukazuje się wskazanie gotowości.

8.7 Resetowanie urządzenia na ustawienia fabryczne

Urządzenie można zresetować na ustawienia fabryczne.

Informacja

Jeżeli urządzenie zostaje zresetowane na ustawienia fabryczne, to wszystkie osobiste ustawienia zostają utracone, łącznie z ustawieniami w menu *My Coffee*.

Warunek: Na wyświetlaczu ukazuje się wskazanie gotowości.

1. Nacisnąć przez 2 sekundy przycisk "menu/ok".
 - » Na wyświetlaczu ukazuje się menu.
2. Nawigować do menu *Ustawienia > Ustawienia fabryczne*.

3. Używając "przycisków strzałkowych" wybrać *Resetowanie* i potwierdzić za pomocą "menu/ok".
4. Wybrać ponownie polecenie *Exit*, aby opuścić menu.
 - » Na wyświetlaczu ukazuje się wskazanie gotowości.

8.8 Menu Statystyka i System

Statystyka

W menu *Statystyka* uzyskuje się informacje o liczbie pobrań napojów i o konserwacji.

System

W menu *System* otrzymuje się informacje o *wersji oprogramowania* i dostępie do funkcji *Odprowadzenie*, patrz „10.1 Odprowadzenie urządzenia” na stronie 31.

8.9 Ustawianie stopnia zmielenia

Stopień zmielenia ziaren kawy ma wpływ na smak kawy. Stopień zmielenia został przed dostawą optymalnie ustawiony.

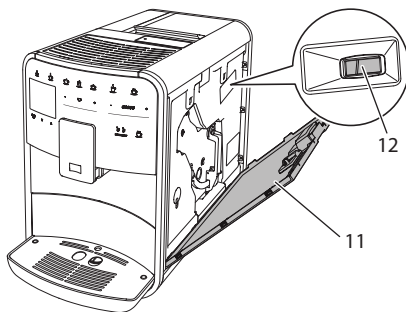

Ilustr. 17: Ustawianie stopnia zmielenia

1. Otworzyć osłonę (11). W tym celu sięgnąć do wgłębienia po prawej stronie urządzenia i zdjąć osłonę do góry.
2. Przesunąć dźwignię (12) do przodu lub do tyłu.
 - Do tyłu = stopień zmieleniagrubszy

- Do przodu = Stopień zmielenia drobniejszy
3. Zamknąć osłonę. W tym celu osłonę włożyć na dole do urządzenia i obrócić osłonę do góry, aż zaskoczy.

i Informacja

- Gdy ustawi się stopień zmielenia bardziej drobny, to smak kawy będzie mocniejszy.
- Stopień zmielenia jest ustawiony optymalnie, jeżeli kawa wypływa z wylewu równomiernie i powstaje delikatna, gęsta kawa Crema.

8.10 Adaptacja podłączenia przewodu mleka (odpowiednio do modelu)

Przewód mleka może być podłączony opcjonalnie po lewej lub po prawej stronie wylewu.

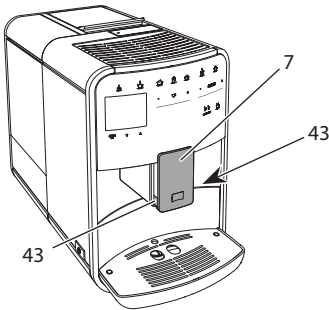

Ilustr. 18: Przekręcanie wylewu, 1

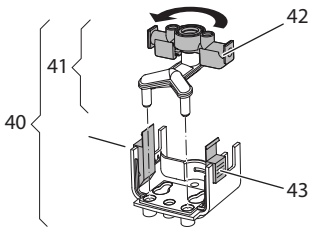

Ilustr. 19: Przekręcanie wylewu, 2

1. Przewód do mleka wyjąć z urządzenia.
2. Wylew (7) przesunąć całkowicie w dół.

3. Blokadę (43) modułu mleka (40) ścisnąć dwoma palcami jednej ręki i moduł mleka ściągnąć z wylewu w dół.
4. Rozdzielacz mleka (41) wyciągnąć z modułu mlecznego do góry.
5. Wlew (42) przekręcić o 180°.

Montaż następuje odpowiednio w odwrotnej kolejności.

i Informacja

Podczas montażu modułu mleka (41) obiema rękami nasunąć na wylot (7). Zwracać uwagę na to, żeby blokada (43) po obu stronach słyszalnie zaskoczyła.

9 Pielęgnacja i konserwacja

Przez regularne czyszczenie i konserwację zapewnia się niezmienną wysoką jakość Waszych napojów.

9.1 Ogólne czyszczenie

Urządzenie należy czyścić regularnie. Zewnętrzne zanieczyszczenia powstałe od mleka i kawy należy natychmiast usuwać.

UWAGA

Stosowanie nieodpowiednich środków czyszczących może prowadzić do porysowania powierzchni.

- Nie używać żadnych szorujących ścierek, gąbek i środków czystości.

Warunek: Urządzenie jest wyłączone.

- Urządzenie czyścić z zewnątrz za pomocą miękkiej, wilgotnej ściereczki i standardowego płynu do mycia naczyń.
- Pojemnik na skropliny i pojemnik na fusy zmywać miękką, wilgotną ściereczką i standardowym płynem do mycia naczyń.
- Pojemnik na ziarna czyścić miękką, suchą ściereczką.

9.2 Proces płukania

Począs tego procesu płukane są dysze przy wylocie i wewnętrzne części ekspresu do kawy. Woda płuczająca dostaje się też przez to z wnętrza do pojemnika na skropliny.

Przy nie deaktywowanym płukaniu przy wyłączeniu urządzenie przeprowadza przy włączeniu i wyłączeniu, płukanie całego systemu parzenia kawy.

Płukanie można przeprowadzić też ręcznie.

Warunek: Na wyświetlaczu ukazuje się wskazanie gotowości.

1. Pod wylotem ustawić naczynie.
2. Nacisnąć przez 2 sekundy przycisk "menu/ok".
 - » Na wyświetlaczu ukazuje się menu.
3. Nawiagować do menu *Pielęgnacja > Płukanie*.
4. Używając "przycisków strzałkowych" wybrać *Start* i potwierdzić za pomocą "menu/ok".
 - » Płukanie całego systemu parzenia kawy.
 - » Na wyświetlaczu ukazuje się wskazanie gotowości.

9.3 Czyszczenie modułu parzenia

W celu uniknięcia uszkodzeń urządzenia, zaleca się czyszczenie modułu parzenia raz na tydzień.

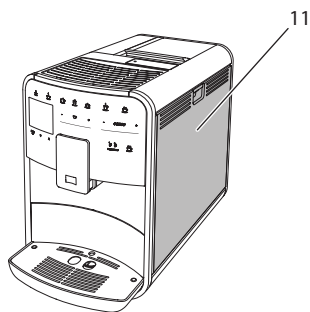

Ilustr. 20: Wymontowanie modułu parzenia, 1

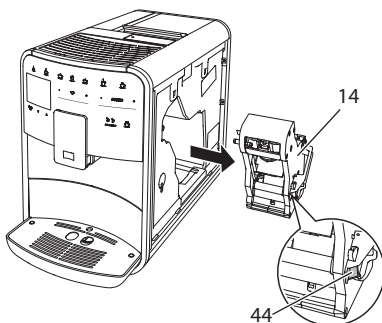

Ilustr. 21: Wymontowanie modułu parzenia, 2

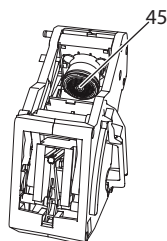

Ilustr. 22: Czyszczenie modułu parzenia

Warunek: Urządzenie jest wyłączone.

1. Otworzyć osłonę (11). W tym celu sięgnąć do wgłębienia po prawej stronie urządzenia i zdjąć osłonę do góry.
2. Wcisnąć i przytrzymać czerwoną dźwignię (44) za uchwyt modułu parzenia (14), i przekręcić uchwyt w kierunku

wskazówek zegara, aż zaskoczy do oporu.

3. Moduł parzenia wyciągnąć za uchwyt z urządzenia.
4. Zaparzacz przepłukać w całości pod bieżącą wodą gruntownie ze wszystkich stron. Szczególnie zwracać uwagę na to, żeby na sitku (45) nie było resztek kawy.
5. Moduł parzenia pozostawić do ocieknięcia.
6. Za pomocą miękkiej, suchej ściereczki usunąć resztki kawy z powierzchni w środku urządzenia.
7. Moduł parzenia wstawić do urządzenia. Wcisnąć i przytrzymać czerwoną dźwignię za uchwyt modułu parzenia, i przekręcić uchwyt odwrotnie do kierunku wskazówek zegara, aż zaskoczy do oporu.
8. Zamknąć osłonę. W tym celu osłonę włożyć na dole do urządzenia i obrócić osłonę do góry, aż zaskoczy.

9.4 Program „Easy Cleaning“

Za pomocą programu Easy Cleaning płukany jest moduł mleczny.

Po każdym przyrządzeniu kawy z mlekiem, urządzenie sygnalizuje konieczność przeprowadzenia programu Easy Cleaning.

Program Easy Cleaning można przeprowadzić też ręcznie.

Warunek: Na wyświetlaczu ukazuje się wskazanie gotowości.

1. Pod wylotem ustawić naczynie.
 2. Nacisnąć przez 2 sekundy przycisk "menu/ok".
 - » Na wyświetlaczu ukazuje się menu.
 3. Nawigować do menu *Pielęgnacja* > *Easy Cleaning*.
 4. Używając "przycisków strzałkowych" wybrać *Start* i potwierdzić za pomocą "menu/ok".
 5. Do końca programu Easy Cleaning postępować zgodnie z dalszymi poleceniami na wyświetlaczu.
- » Na wyświetlaczu ukazuje się wskazanie gotowości.

9.5 Program „Czyszczenie modułu mlecznego“

Używając tego programu czyszczony jest moduł mleka za pomocą oczyszczacza.

Dla zachowania higieny i uniknięcia uszkodzeń urządzenia, zalecamy przeprowadzenie programu czyszczenia raz w tygodniu.

Program czyszczenia trwa około 3 minut i nie powinien być przerywany.

UWAGA

Stosowanie nieodpowiednich oczyszczaczy do przewodów mlecznych może prowadzić do uszkodzeń urządzenia.

- Stosować wyłącznie oczyszczacz do przewodów mlecznych Melitta® PERFECT CLEAN Espresso Machines.

Warunek: Na wyświetlaczu ukazuje się wskazanie gotowości.

1. Pod wylewem ustawić naczynie o pojemności przynajmniej 0,7 litra (np. pojemnik na fusy kawy).
 2. Nacisnąć przez 2 sekundy przycisk "menu/ok".
 - » Na wyświetlaczu ukazuje się menu.
 3. Nawigować do menu *Pielęgnacja* > *Czyszczenie modułu mlecznego*.
 4. Używając "przycisków strzałkowych" wybrać *Start* i potwierdzić za pomocą "menu/ok".
 5. Do końca programu czyszczenia systemu doprowadzania mleka postępować zgodnie z dalszymi poleceniami na wyświetlaczu.
- » Na wyświetlaczu ukazuje się wskazanie gotowości.

Czyszczenie modułu mleka

Dodatkowo zalecamy regularne czyszczenie modułu mleka, przewodu mleka i pojemnika na mleko.

Informacja

- Pojemnik na mleko z tworzywa sztucznego (w zależności od modelu), bez pokrywy i rurki pionowej nadaje się do mycia w zmywarce.

- Termiczny pojemnik na mleko (w zależności od modelu) i jego poszczególne części, nie nadają się do mycia w zmywarce.

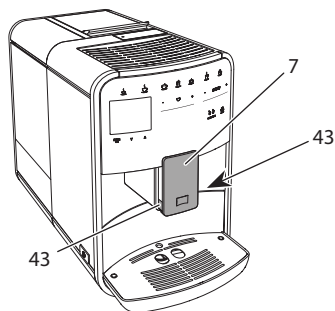

Ilustr. 23: Wymontowanie modułu mleka, 1

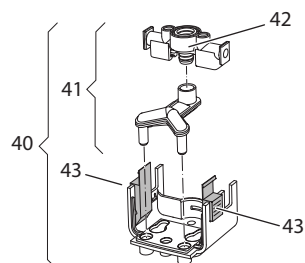

Ilustr. 24: Wymontowanie modułu mleka, 2

1. Przewód do mleka wyjąć z urządzenia.
2. Wylew (7) przesunąć całkowicie w dół.
3. Blokadę (43) modułu mleka (40) ścisnąć dwoma palcami jednej ręki i moduł mleka ściągnąć z wylewu w dół.
4. Rozdzielacz mleka (41) wyciągnąć z modułu mlecznego do góry.
5. Włot (42) wyciągnąć w górę.
6. Poszczególne części przepłukać ciepłą wodą. W tym celu używać załączonej szczoteczki do czyszczenia oraz miękkiej, wilgotnej ściereczki i standardowego płynu do mycia naczyń.

Montaż następuje odpowiednio w odwrotnej kolejności.

Informacja

Podczas montażu modułu mleka (40) obiema rękami nasunąć na wylew (7). Zwracać uwagę na to, żeby blokada (43) po obu stronach słyszalnie zaskoczyła.

9.6 Program „Czyszczenie modułu parzenia kawy”

Używając programu do czyszczenia usuwane są pozostałości i resztki oleju z kawy za pomocą oczyszczacza do ekspresów do kawy.

Dla uniknięcia uszkodzeń urządzenia, zalecamy przeprowadzenie programu czyszczenia co 2 miesiące - lub gdy urządzenie zasygnalizuje tego konieczność.

Przed uruchomieniem programu czyszczenia wyczyścić moduł parzenia i wnętrze (patrz rozdział 9.3, stronie 26).

Program czyszczenia trwa około 15 minut i nie powinien być przerywany.

OSTROŻNIE

Niebezpieczeństwo podrażnienia oczu i skóry przez oczyszczacz.

- Przestrzegać wskazówek bezpieczeństwa i informacji dot. dozowania znajdujących się na środkach używanych do czyszczenia.

UWAGA

Stosowanie nieodpowiednich oczyszczaczy do ekspresów do kawy może prowadzić do uszkodzeń urządzenia.

- Stosować wyłącznie oczyszczacz w tabletkach Melitta® PERFECT CLEAN Espresso Machines.

Warunek: Na wyświetlaczu ukazuje się wskazanie gotowości.

1. Nacisnąć przez 2 sekundy przycisk "menu/ok".
 - » Na wyświetlaczu ukazuje się menu.
2. Nawigować do menu *Pielęgnacja > Czyszczenie systemu kawy.*

3. Używając "przycisków strzałkowych" wybrać *Start* i potwierdzić za pomocą "menu/ok".
 4. Do końca programu czyszczenia postępować zgodnie z dalszymi poleceniami na wyświetlaczu.
- » Na wyświetlaczu ukazuje się wskazanie gotowości.

9.7 Program „Usuwanie kamienia”

Używając programu usuwania kamienia, usuwane są osady wapienne wewnątrz urządzenia za pomocą odkamieniacza do ekspresów do kawy.

Dla uniknięcia uszkodzeń urządzenia, zalecamy przeprowadzenie programu usuwania kamienia co 3 miesiące - lub gdy urządzenie zasygnalizuje tego konieczność.

Przy ciągłym stosowaniu filtra wody Melitta uruchamiać program odkamieniania przynajmniej raz na rok.

Program usuwania kamienia trwa około 25 minut i nie powinien być przerywany.

▲ OSTROŻNIE

Zetknięcie się z odkamieniaczem może prowadzić do podrażnień oczu i skóry.

- Przestrzegać wskazówek dotyczących dozowania znajdujących się na opakowaniu odkamieniacza.

UWAGA

Stosowanie nieodpowiednich odkamieniaczy może prowadzić do uszkodzeń urządzenia.

- Stosować wyłącznie odkamieniacz w płynie Melitta® ANTI CALC Espresso Machines.

UWAGA

Wkręcony filtr do wody może zostać uszkodzony w trakcie programu usuwania kamienia.

- Wyjąć filtr do wody, gdy urządzenie zasygnalizuje tego konieczność (patrz Ilustr. 25, stronie 30).
- W trakcie programu usuwania kamienia, filtr do wody włożyć do naczynia z wodą wodociągową.
- Po zakończeniu programu usuwania kamienia można ponownie założyć filtr do wody i dalej go używać.

Warunek: Na wyświetlaczu ukazuje się wskazanie gotowości.

1. Naciśnąć przez 2 sekundy przycisk "menu/ok".
 - » Na wyświetlaczu ukazuje się menu.
 2. Nawigować do menu *Pielęgnacja > Usuwanie kamienia*.
 3. Używając "przycisków strzałkowych" wybrać *Start* i potwierdzić za pomocą "menu/ok".
 4. Do końca programu usuwania kamienia postępować zgodnie z dalszymi poleceniami na wyświetlaczu.
- » Na wyświetlaczu ukazuje się wskazanie gotowości.

9.8 Ustawianie twardości wody

Ustawiona twardość wody wpływa na częstotliwość usuwania kamienia. Im woda jest twardsza, tym częściej w urządzeniu trzeba usuwać kamień.

i Informacja

Jeżeli używa się filtra do wody (patrz rozdział 9.9, stronie 30), to nie można ustawić twardości wody.

Twardość wody ustalić używając załączonego papierka wskaźnikowego. Proszę przestrzegać poleceń na opakowaniu papierka wskaźnikowego i tabeli *Zakres twardości wody*, stronie 32.

Warunek: Na wyświetlaczu ukazuje się wskazanie gotowości.

1. Nacisnąć przez 2 sekundy przycisk "menu/ok".
 - » Na wyświetlaczu ukazuje się menu.
2. Nawigować do menu *Ustawienie > Twardość wody*.
3. Używając "przycisków strzałkowych" wybrać zakres twardości wody i potwierdzić za pomocą "menu/ok".
4. Opuścić menu za pomocą polecenia *Exit*.
 - » Na wyświetlaczu ukazuje się wskazanie gotowości.

9.9 Stosowanie filtra do wody

Stosowanie filtra do wody wydłuża żywotność urządzenia i zapobiega osadzaniu się kamienia. Znajdujący się w zestawie filtr do wody odfiltruje z wody wapń i inne substancje szkodliwe.

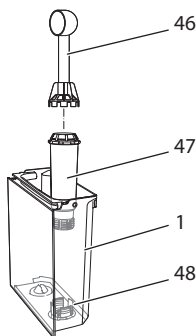

Ilustr. 25: Wkręcanie/wykręcanie filtra do wody

Filtr do wody (47) jest wkręcany lub wykręcany przy użyciu urządzenia pomocniczego na zakończeniu załączonej łyżki do kawy (46) w gwint (48) znajdujący się na dnie zbiornika na wodę (1).

Zakładanie filtra do wody

Informacja

Przed założeniem filtra do wody, włożyć go na kilka minut do naczynia ze świeżą wodą wodociągową.

Warunek: Na wyświetlaczu ukazuje się wskazanie gotowości.

1. Nacisnąć przez 2 sekundy przycisk "menu/ok".
 - » Na wyświetlaczu ukazuje się menu.
2. Nawigować do menu *Pielęgnacja > Filtr > Zakładanie filtra*.
3. Używając "przycisków strzałkowych" wybrać *Start* i potwierdzić za pomocą "menu/ok".
4. Postępować według dalszych poleceń na wyświetlaczu.
 - » Twardość wody dostosowywana jest przez urządzenie automatycznie do filtra wody.
 - » Na wyświetlaczu ukazuje się wskazanie gotowości.

Wymiana filtra do wody

Wymienić filtr do wody, gdy urządzenie zasygnalizuje tego konieczność.

Warunek: Na wyświetlaczu ukazuje się wskazanie gotowości.

1. Nacisnąć przez 2 sekundy przycisk "menu/ok".
 - » Na wyświetlaczu ukazuje się menu.
2. Nawigować do menu *Pielęgnacja > Filtr > Wymiana filtra*.
3. Używając "przycisków strzałkowych" wybrać *Start* i potwierdzić za pomocą "menu/ok".
4. Postępować według dalszych poleceń na wyświetlaczu.
 - » Na wyświetlaczu ukazuje się wskazanie gotowości.

Wymywanie filtra do wody

Filtr do wody nie powinien przez dłuższy czas pozostawać suchy. Przy dłuższym nieużywaniu zaleca się przechowywanie filtra

do wody w naczyniu z wodą wodociągową w lodówce.

Warunek: Na wyświetlaczu ukazuje się wskazanie gotowości.

1. Nacisnąć przez 2 sekundy przycisk "menu/ok".
 - » Na wyświetlaczu ukazuje się menu.
2. Nawigować do menu *Pielęgnacja > Filtr > Wyjmowanie filtra*.
3. Używając "przycisków strzałkowych" wybrać *Start* i potwierdzić za pomocą "menu/ok".
4. Postępować według dalszych poleceń na wyświetlaczu.
 - » Twardość wody resetowana jest automatycznie do poprzedniego ustawienia.
 - » Na wyświetlaczu ukazuje się wskazanie gotowości.

10 Transport, składowanie i utylizacja

10.1 Odpowietrzenie urządzenia

Zaleca się odpowietrzenie urządzenia przy dłuższym nieużywaniu, przed transportem i przy niebezpieczeństwie wystąpienia przymrozków.

Przy odpowietrzeniu resztki wody zostają usunięte z urządzenia.

Warunek: Na wyświetlaczu ukazuje się wskazanie gotowości.

1. Pod wylotem ustawić naczynie.
2. Nacisnąć przez 2 sekundy przycisk "menu/ok".
 - » Na wyświetlaczu ukazuje się menu.
3. Nawigować do menu *System > Odpowietrzenie*.
4. Używając "przycisków strzałkowych" wybrać *Start* i potwierdzić za pomocą "menu/ok".
5. Postępować według dalszych poleceń na wyświetlaczu.
 - » Urządzenie wyłączy się.

10.2 Transport urządzenia

UWAGA

Zamarzające resztki wody mogą prowadzić do uszkodzenia urządzenia.

- Unikać narażania urządzenia na temperatury poniżej 0 °C.

Informacja

Urządzenie transportować w oryginalnym opakowaniu. Unika się przez to uszkodzeń w transporcie.

Przed transportem urządzenia, przeprowadzić poniższe czynności:

1. Urządzenie odpowietrzyć (patrz rozdział 10.1, stronie 31).
2. Opróżnić pojemnik na skropliny i pojemnik na fusy.
3. Opróżnić zbiornik na wodę.
4. Opróżnić pojemnik na ziarna kawy.
5. Urządzenie oczyścić (patrz rozdział 9.1, stronie 25).
6. Umocować luźne części (metalową podstawę na filiżanki itd.) używając odpowiedniej taśmy klejącej.
7. Urządzenie opakować.

10.3 Utylizacja urządzenia



Oznaczone tym symbolem urządzenia podlegają Europejskiej Wytycznej 2002/96/EG dla WEEE (Waste Electrical and Electronic Equipment).

Urządzenia elektryczne nie powinny znaleźć się w domowych odpadkach.

- Urządzenie utylizować przyjaźnie dla środowiska przez odpowiednie systemy wywożenia.

11 Dane techniczne

Dane techniczne	
Napięcie robocze	220 V do 240 V, 50 Hz
Pobór mocy	maks. 1450 W
Pobór mocy sieciowy tryb gotowości	2,6 W
Ciśnienie pompy	statycznie maks. 15 bar
Wymiary	
Szerokość	255 mm
Wysokość	365 mm
Głębokość	465 mm
Pojemność użytkowa	
Pojemnik na ziarna kawy	2 × 135 g
Zbiornik na wodę	1,8 l
Masa (pusty)	10,5 kg (BARISTA TS) 10,1 kg (BARISTA T)
Warunki otoczenia	
Temperatura	10 °C do 32 °C
Względna wilgotność powietrza	30 % do 80 % (nieskraplająco)
Bluetooth	Bluetooth Smart (low energy), BTLE 4.0

Zakres twardości wody	°d	°e	°f
Miękka	0 do 10	0 do 13	0 do 18
Średnia	10 do 15	13 do 19	18 do 27
Twarda	15 do 20	19 do 25	27 do 36
Bardzo twarda	> 20	> 25	> 36

12 Awarie

Jeżeli wymienione poniżej działania nie usuną awarii lub wystąpią inne, tutaj niewymienione awarie, to należy skontaktować się z naszą Hotline (taryfa miejscowa).

Numer telefonu do serwisu znajduje się w pokrywie zbiornika wody lub na naszej stronie internetowej w dziale Serwis.

Awaria	Przyczyna	Działanie
Kawa leci z wylotu tylko kropkami.	Zbyt drobny stopień zmielenia.	<ul style="list-style-type: none"> Stopień zmielenia ustawić na grubszy (patrz rozdział 8.9 na stronie 24).
	Urządzenie zabrudzone.	<ul style="list-style-type: none"> Oczyścić moduł parzenia (patrz rozdział 9.3 na stronie 26). Uruchomić program czyszczenia (patrz rozdział 9.6 na stronie 28).
	Urządzenie pokryte kamieniem.	<ul style="list-style-type: none"> Urządzenie odkamienić (patrz rozdział 9.7 na stronie 29).
Kawa nie leci.	Zbiornik na wodę nienapełniony lub niewłaściwie założony.	<ul style="list-style-type: none"> Napełnić zbiornik na wodę i zwrócić uwagę na prawidłowe osadzenie (patrz rozdział 4.7 na stronie 15).
	Moduł parzenia zapchany.	<ul style="list-style-type: none"> Oczyścić moduł parzenia (patrz rozdział 9.3 na stronie 26).
Wskazanie <i>Wsypać ziarna kawy</i> na wyświetlaczu, mimo że pojemnik na ziarna kawy jest napełniony.	Ziarna nie wpadają do młynka.	<ul style="list-style-type: none"> Lekko popukać w pojemnik na ziarna kawy. Oczyścić pojemnik na ziarna kawy. Ziarna kawy zbyt oleiste. Użyć innych ziaren kawy.
Głośny odgłos młynka.	Obce ciała w młynku.	<ul style="list-style-type: none"> Skontaktować się z Hotline.
Moduł parzenia nie daje się założyć po jego wyjęciu.	Moduł parzenia nie jest właściwie zamontowany.	<ul style="list-style-type: none"> Sprawdzić, czy uchwyt blokady modułu parzenia prawidłowo zaskoczył (patrz rozdział 9.3 na stronie 26).
	Napęd nie jest we właściwym położeniu.	<ul style="list-style-type: none"> Wcisnąć przycisk "My Coffee" i przytrzymać wciśnięty. Wcisnąć dodatkowo przycisk "Włącz/wyłącz". Urządzenie przeprowadza inicjalizację. Przyciski ponownie puścić.
Wskazanie <i>Błąd systemowy</i> na wyświetlaczu.	Awaria oprogramowania	<ul style="list-style-type: none"> Urządzenie wyłączyć i ponownie włączyć (patrz rozdział 4.1 na stronie 10). Skontaktować się z Hotline.
Urządzenie nie daje się obsługiwać za pomocą <i>Melitta-Connect-App</i> .	<ul style="list-style-type: none"> Brak połączenia Bluetooth. 	<ul style="list-style-type: none"> Pierwsze nawiązanie połączenia Bluetooth (patrz rozdział 4.4 na stronie 12) Smartphone nie obsługuje funkcji Bluetooth. Na smartphonie nie jest aktywowana funkcja Bluetooth.
	<ul style="list-style-type: none"> Urządzenie zresetowane do ustawień fabrycznych. 	<ul style="list-style-type: none"> Urządzenia ponownie połączyć pierwszy raz ze smartphonem (patrz rozdział 4.4 na stronie 12).
	<ul style="list-style-type: none"> Smartphone znajduje się poza zasięgiem odbioru. 	<ul style="list-style-type: none"> Smartphone przenieść do zasięgu odbioru (max. 5 - 10 m).
	<ul style="list-style-type: none"> Inny Smartphone jest już połączony z urządzeniem. 	<ul style="list-style-type: none"> Zamknąć App na już połączonym Smartphonie.



Melitta Europa GmbH & Co. KG
Division Household Products
Ringstr. 99
D-32427 Minden
Germany
www.melitta.de

Editorial department:
ZINDEL AG
www.zindel.de